

D6F-05N7/-02L7/-30A7

MEMS流量传感器

配管部使用快速紧固件，大大节省了配管工时。

- 可对都市燃气、LP气体的进行微流量计测。
- 具有空气30L/min型可供选择。
- 实现长30mm×宽84.6mm×高30mm的小型化。

符合RoHS

⚠ 「共通注意事项」请参考相关页



种类

●本体

接头	通用流体	流量范围	型号
复式接头	城市燃气 (13A)	0~5L/min	D6F-05N7-000
	LP气体	0~2L/min	D6F-02L7-000
	空气	0~30L/min	D6F-30A7-000

●附件 (另售)

种类	型号
电缆	D6F-CABLE1
快速安装	D6F-FASTENER-P10

连接

D6F-05N7-000
D6F-02L7-000
D6F-30A7-000

- 引脚No. 1: Vcc
2: Vout
3: GND
- 连接器 53398 (日本molex (株)产)
- 请使用下述连接器连接本产品。
- 基座 51021 (日本molex (株)产)
- 终端 50079 (日本molex (株)产)
- 电缆 AWG#28~26

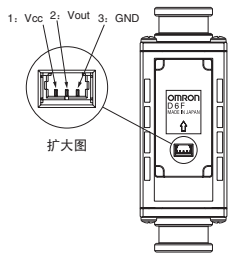

输出电压特性

D6F-05N7-000

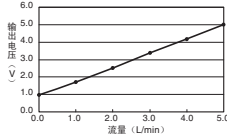

D6F-02L7-000

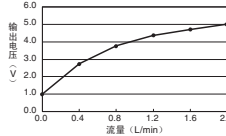

D6F-30A7-000

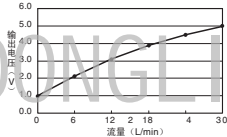

D6F-05N7-000

流量 L/min (Normal)	0	1	2	3	4	5
输出电压 V	1.00 ±0.12	1.68 ±0.12	2.47 ±0.12	3.31 ±0.12	4.15 ±0.12	5.00 ±0.12

D6F-02L7-000

流量 L/min (Normal)	0.0	0.4	0.8	1.2	1.6	2.0
输出电压 V	1.00 ±0.12	2.75 ±0.12	3.78 ±0.12	4.35 ±0.12	4.70 ±0.12	5.00 ±0.12

D6F-30A7-000

流量 L/min (Normal)	0	6	12	18	24	30
输出电压 V	1.00 ±0.12	2.11 ±0.12	3.12 ±0.12	3.91 ±0.12	4.53 ±0.12	5.00 ±0.12

测量条件: 电源电压DC12±0.1V、环境温度25±5°C、环境湿度35~75%RH

D6F-05N7/-02L7/-30A7

MEMS流量传感器

性能

型号	D6F-05N7-000	D6F-02L7-000	D6F-30A7-000
流量范围*1	0~5L/min	0~2L/min	0~30L/min
适用范围*2	城市燃气 (13A)	LP气体	空气
接头形状		快速接头 (P10)	
端子规格		3端子连接器	
电源电压 (使用电压范围)		DC10.8~26.4V	
消耗电流		无负载 Vcc=DC12~24V、25℃ 15mA以下	
输出信号		DC1~5V	
精度		±3%F.S. (25℃特性)	
可重复性*3		±0.3%F.S.	
最高输出电压		DC5.7V (负载电阻10kΩ)	
最低输出电压		DC0V (负载电阻10kΩ)	
绝对最大额定值电源电压		DC26.4V	
绝对最大额定值输出电压		DC6V	
外壳材质		PPS	
保护构造		IEC规格 IP40	
耐压		500kPa	
压力损失*3	0.06kPa	0.03kPa	2.19kPa
操作环境温度		-10~+60℃ (无结冰、无凝露)	
操作环境湿度		35~85%RH以下 (无结冰、无凝露)	
保存环境温度		-40~+80℃ (无结冰、无凝露)	
保存环境湿度		35~85%RH以下 (无结冰、无凝露)	
温度的影响		环境温度-10~+60℃时, 25℃特性的±5%F.S.	
绝缘电阻		传感器外壁与导线端子间 20MΩ以上 (DC500V绝缘电阻)	
耐压		传感器外壁与导线端子间 AC500V 50/60Hz以上 1分钟 (漏电流1mA以下)	
重量		72g	

*1.表示0℃、1气压下的流量。
 *2.是指干燥且不含灰尘、油质的干净气体。
 *3.参考值 (代表值)

外形尺寸 (单位: mm)

●本体

D6F-05N7-000
 D6F-02L7-000
 D6F-30A7-000

*流路输入输出口的配管形状是以快速接头 (插座) 型 P10 为标准型。
 (配管输入输出口的形状相同。)
 ※P10是指JIS B 2401中所规定的密封圈的规格编号。
 ※插头型接头的密封圈沟部形状是以JIS B 2406的P10为标准型。

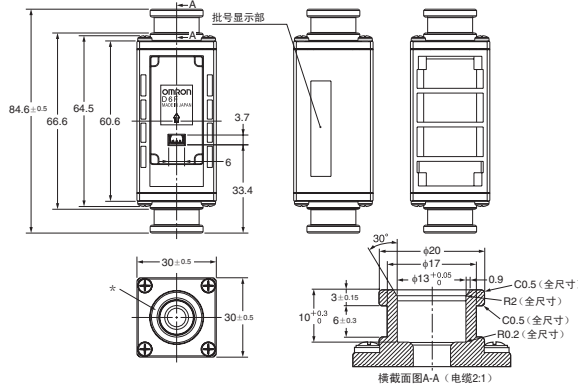

●附件 (另售)

D6F-FASTENER-P10

配管接合状态

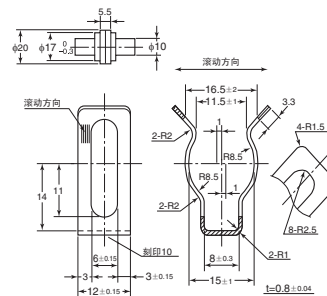

●电缆 (另售)

D6F-CABLE1

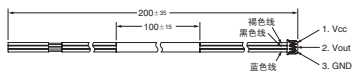

D6F-05N7/-02L7/-30A7