

B3W

密封型轻触式开关

通过密封构造确保可靠性

- 相当于密封构造IP67 (IEC-60529)，即使在尘埃较多或有水的地方也能取得高可靠性。
- 超小超薄，备有6mm方形、12mm方形2种。
- 便于静电对策的带接地端子型也已系列化。
- 备有可安装键顶 (B32系列) 的凸出形柱塞。

符合RoHS

B
3
W

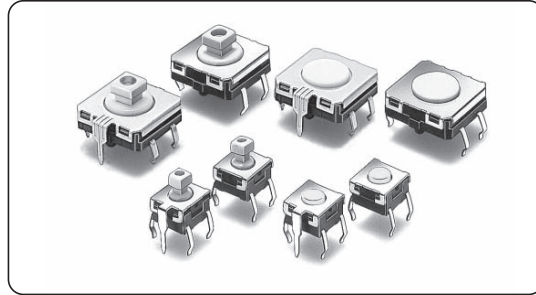

种类

类型	柱塞的种类	高度	动作力(OF)	接地端子 包装形态	柱塞的颜色	
					无	有
6mm方形 B3W-1000系列	平型	4.3mm	1.57N	白色	B3W-1000	B3W-1100
			2.26N	黄色	B3W-1002	B3W-1102
	凸型	7.3mm	1.57N	白色	B3W-1050	B3W-1150
			2.26N	黄色	B3W-1052	B3W-1152
12mm方形 B3W-4000系列	平型	4.3mm	1.96N	白色	B3W-4000	B3W-4100
			3.43N	黄色	B3W-4005	B3W-4105
	凸型	7.3mm	1.96N	白色	B3W-4050	B3W-4150
			3.43N	黄色	B3W-4055	B3W-4155

注: 订购数量必须为100个的整数倍。

额定值/性能

电气规格	DC5~24V 1~50mA (阻性负载)
使用环境温度	-25~+70℃ 60%RH以下 (无结冰、无凝露)
使用环境湿度	35~85%RH (+5~+35℃)
接点结构	1a (常开接点)
接触电阻	100mΩ以下 (初始值) (DC5V 1mA通电)
绝缘电阻	100MΩ以上 (DC250V兆欧表)
耐电压	AC500V 50/60Hz 1min
震荡时间	5ms以下
振动	误动作 10~50Hz 双振幅1.5mm
冲击	耐久 最大1,000m/s ²
	误动作 最大100m/s ²
寿命	B3W-1000系列: 100万次以上 (1.57N型)、30万次以上 (2.26N型) B3W-4000系列: 300万次以上 (1.96N型)、100万次以上 (3.43N型)
重量	6mm方形: 约0.3g、12mm方形: 约1g

动作特性

项目	型号	B3W-1000系列		B3W-4000系列	
		1.57N型	2.26N型	1.96N型	3.43N型
动作力(OF)		最大1.57N	最大2.26N	最大1.96N	最大3.43N
回复力(RF)		最小0.2N	最小0.49N	最小0.29N	最小0.49N
预行程(PT)		0.25 ^{+0.1} mm		0.3 ^{+0.2} mm	

构造

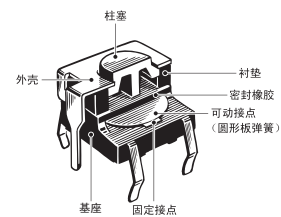

B3W

密封型轻触式开关

外形尺寸 (单位: mm)

6mm方形

注. BOTTOM VIEW 中“OMRON”的标识在正常状态下(见右图), 端子编号如右图。



●平型 (无接地端子) B3W-1000 B3W-1002

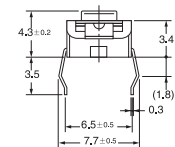
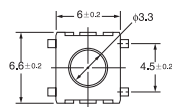

印刷基板孔加工尺寸示例
(TOP VIEW)
(单面基板 t=1.6)

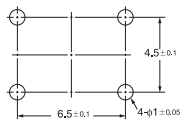

端子配置/内部接线图
(TOP VIEW)

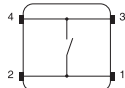

●平型 (有接地端子) B3W-1100 B3W-1102

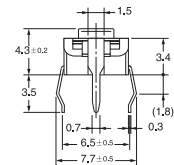
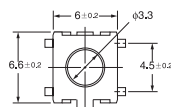

印刷基板孔加工尺寸示例
(TOP VIEW)
(单面基板 t=1.6)

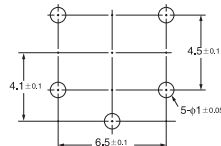

端子配置/内部接线图
(TOP VIEW)

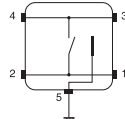

B
3
W

●凸型 (无接地端子) B3W-1050 B3W-1052

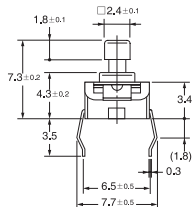

印刷基板孔加工尺寸示例
(TOP VIEW)
(单面基板 t=1.6)

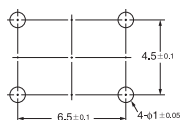

端子配置/内部接线图
(TOP VIEW)

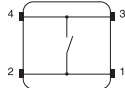

●凸型 (有接地端子) B3W-1150 B3W-1152

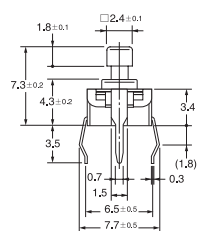

印刷基板孔加工尺寸示例
(TOP VIEW)
(单面基板 t=1.6)

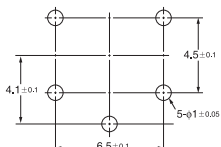

端子配置/内部接线图
(TOP VIEW)

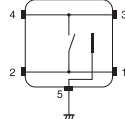

注. 上述外形尺寸图中, 未注公差为±0.4mm, 开关本体上没有标明端子编号。

B3W

密封型轻触式开关

12mm方形

●平型（无接地端子）

B3W-4000
B3W-4005

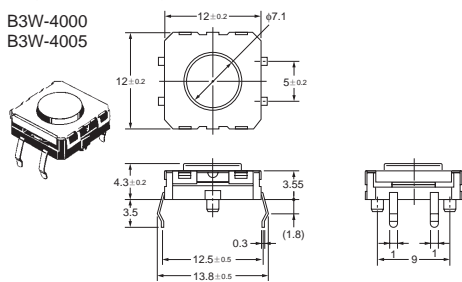

印刷基板孔加工尺寸示例
(TOP VIEW)
(单面基板t=1.6)

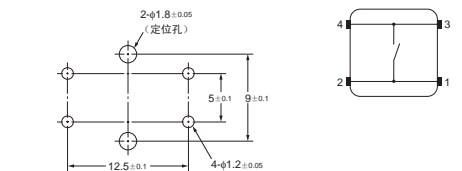

端子配置/内部接线图
(TOP VIEW)

●平型（有接地端子）

B3W-4100
B3W-4105

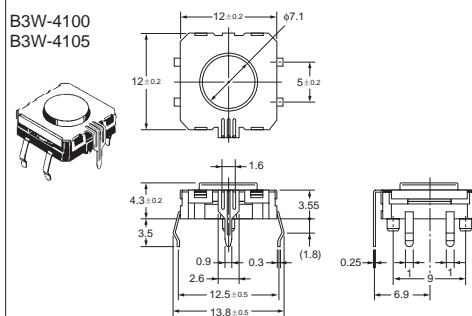

印刷基板孔加工尺寸示例
(TOP VIEW)
(单面基板t=1.6)

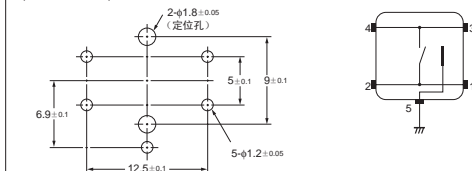

端子配置/内部接线图
(TOP VIEW)

●凸型（无接地端子）

B3W-4050
B3W-4055

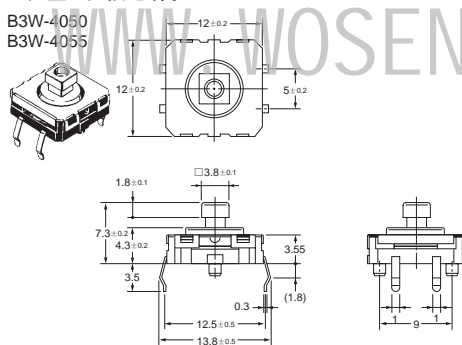

印刷基板孔加工尺寸示例
(TOP VIEW)
(单面基板t=1.6)

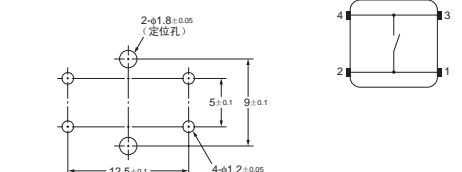

端子配置/内部接线图
(TOP VIEW)

●凸型（有接地端子）

B3W-4150
B3W-4155

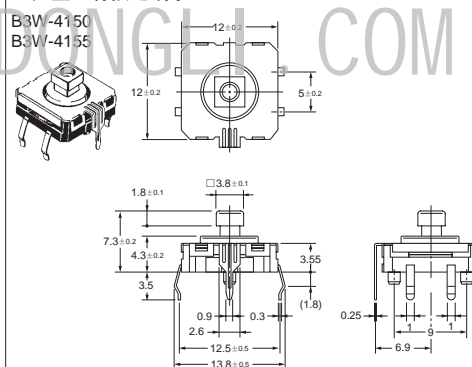

印刷基板孔加工尺寸示例
(TOP VIEW)
(单面基板t=1.6)

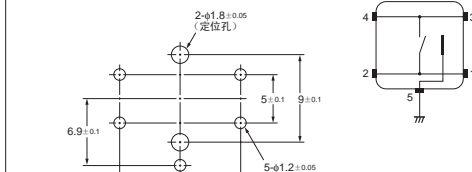

端子配置/内部接线图
(TOP VIEW)

注：上述外形尺寸图中，未注公差为±0.4mm。

■键项

凸柱塞型，备有专用的键项及B32型系列详细内容请参见有关章节。

■请正确使用

★「共通注意事项」请参考相关页。